



Ανοξείδωτα αυλάκια ντουσιέρας

ΕΝΔΕΙΚΤΙΚΑ ΕΡΓΑ

HOLMES, Γυμναστήρια, Μαρούσι & Γλυφάδα
Nikki Beach, Ξενοδοχείο, Πόρτο Χέλι
Santa Marina, Ξενοδοχείο, Μύκονος
Santorini Grace, Ξενοδοχείο, Σαντορίνη
Harimag Resort, Ξενοδοχείο, Πόρτο Χέλι
Αμερικανική βάση, Σούδα

ΕΦΑΡΜΟΓΕΣ

Ξενοδοχεία
Νοσοκομεία
Αθλητικές εγκαταστάσεις
Ιδιωτικές κατοικίες

Αυλάκια απορροής για ντουσιέρες TECEdrainline

Ευθύγραμμο αυλάκι ντουσιέρας

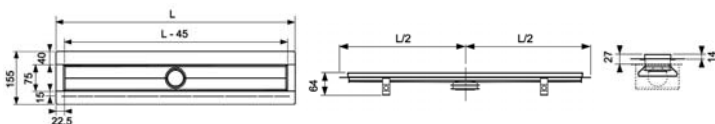

Ευθύγραμμο αυλάκι ανοξείδωτο V2A με ρυθμιζόμενα ποδαρικά από 90 - 125mm (βλ. σελ. 411). Φέρει πατούρα για υποδοχή μόνωσης και δέχεται σχάρα απορροής. Συνεργάζεται με σιφώνι εξόδου Φ50 (βλ. σελ. 411). Διατίθεται σε έξι τυποποιημένα μήκη.

Κωδικός	L (mm)	€ / Τεμ.
600700	700	
600800	800	
600900	900	
601000	1000	
601200	1200	
601500	1500	

Ευθύγραμμες σχάρες για αυλάκια ντουσιέρας

Τύπος steel II



Ανοξείδωτη (V2A) σχάρα για αυλάκι ντουσιέρας

Κωδικός	Επιφάνεια	L (mm)	€ / Τεμ.
600782	Γυαλιστερή	700	89,22
600783	Ματ	700	87,21
600882	Γυαλιστερή	800	100,83
600883	Ματ	800	103,61
600982	Γυαλιστερή	900	112,47
600983	Ματ	900	109,63

Κωδικός	Επιφάνεια	L (mm)	€ / Τεμ.
601082	Γυαλιστερή	1000	
601083	Ματ	1000	
601282	Γυαλιστερή	1200	
601283	Ματ	1200	
601582	Γυαλιστερή	1500	
601583	Ματ	1500	

Τύπος plate II (Με επιλογή τελικής επιφάνειας)

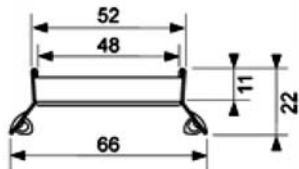

Ανοξείδωτο (V2A) κάλυμμα για αυλάκι ντουσιέρας με υποδοχή για τοποθέτηση δαπέδου.

Κωδικός	L (mm)	€ / Τεμ.
600772	700	
600872	800	
600972	900	
601072	1000	
601272	1200	
601572	1500	

Τύπος basic



Ανοξείδωτη (V2A) σχάρα για αυλάκι ντουσιέρας

Κωδικός	Επιφάνεια	L (mm)	€ / Τεμ.
600710	Γυαλιστερή	700	64,41
600711	Ματ	700	72,88
600810	Γυαλιστερή	800	72,88
600811	Ματ	800	87,65
600910	Γυαλιστερή	900	81,67
600911	Ματ	900	97,99

Κωδικός	Επιφάνεια	L (mm)	€ / Τεμ.
601010	Γυαλιστερή	1000	
601011	Ματ	1000	
601210	Γυαλιστερή	1200	
601211	Ματ	1200	
601510	Γυαλιστερή	1500	
601511	Ματ	1500	

Τύπος lines



Ανοξείδωτη (V2A) σχάρα για αυλάκι ντουσιέρας

Κωδικός	Επιφάνεια	L (mm)	€ / Τεμ.
600720	Γυαλιστερή	700	95,50
600721	Ματ	700	114,66
600820	Γυαλιστερή	800	108,38
600821	Ματ	800	130,06
600920	Γυαλιστερή	900	120,94
600921	Ματ	900	144,81

Κωδικός	Επιφάνεια	L (mm)	€ / Τεμ.
601020	Γυαλιστερή	1000	
601021	Ματ	1000	
601220	Γυαλιστερή	1200	
601221	Ματ	1200	
601520	Γυαλιστερή	1500	
601521	Ματ	1500	

Τύπος drops



Ανοξείδωτη (V2A) σχάρα για αυλάκι ντουσιέρας

Κωδικός	Επιφάνεια	L (mm)	€ / Τεμ.
600730	Γυαλιστερή	700	95,50
600731	Ματ	700	114,66
600830	Γυαλιστερή	800	108,38
600831	Ματ	800	130,06
600930	Γυαλιστερή	900	120,94
600931	Ματ	900	144,81

Κωδικός	Επιφάνεια	L (mm)	€ / Τεμ.
601030	Γυαλιστερή	1000	
601031	Ματ	1000	
601230	Γυαλιστερή	1200	
601231	Ματ	1200	
601530	Γυαλιστερή	1500	
601531	Ματ	1500	

Τύπος royal



Ανοξείδωτη (V2A) σχάρα για αυλάκι ντουσιέρας

Κωδικός	Επιφάνεια	L (mm)	€ / Τεμ.
600740	Γυαλιστερή	700	127,54
600741	Ματ	700	152,36
600840	Γυαλιστερή	800	144,18
600841	Ματ	800	173,09
600940	Γυαλιστερή	900	160,83
600941	Ματ	900	193,19

Κωδικός	Επιφάνεια	L (mm)	€ / Τεμ.
601040	Γυαλιστερή	1000	
601041	Ματ	1000	
601240	Γυαλιστερή	1200	
601241	Ματ	1200	
601540	Γυαλιστερή	1500	
601541	Ματ	1500	

Τύπος quadratum



Ανοξείδωτη (V2A) σχάρα για αυλάκι ντουσιέρας

Κωδικός	Επιφάνεια	L (mm)	€ / Τεμ.
600750	Γυαλιστερή	700	127,54
600751	Ματ	700	152,36
600850	Γυαλιστερή	800	144,18
600851	Ματ	800	173,09
600950	Γυαλιστερή	900	160,83
600951	Ματ	900	193,19

Κωδικός	Επιφάνεια	L (mm)	€ / Τεμ.
601050	Γυαλιστερή	1000	
601051	Ματ	1000	
601250	Γυαλιστερή	1200	
601251	Ματ	1200	
601550	Γυαλιστερή	1500	
601551	Ματ	1500	

Τύπος organic



Ανοξείδωτη (V2A) σχάρα για αυλάκι ντουσιέρας

Κωδικός	Επιφάνεια	L (mm)	€ / Τεμ.
600760	Γυαλιστερή	700	95,50
600761	Ματ	700	114,66
600860	Γυαλιστερή	800	108,38
600861	Ματ	800	130,06
600960	Γυαλιστερή	900	120,94
600961	Ματ	900	144,81

Κωδικός	Επιφάνεια	L (mm)	€ / Τεμ.
601060	Γυαλιστερή	1000	
601061	Ματ	1000	
601260	Γυαλιστερή	1200	
601261	Ματ	1200	
601560	Γυαλιστερή	1500	
601561	Ματ	1500	

Τύπος glass green



Τύπος glass white



Τύπος glass black



Γυάλινο κάλυμμα για αυλάκι ντουσιέρας

Κωδικός	L (mm)	€/ Τεμ.
600790	700	
600890	800	
600990	900	
601090	1000	
601290	1200	
601590	1500	

Γυάλινο κάλυμμα για αυλάκι ντουσιέρας

Κωδικός	L (mm)	€/ Τεμ.
600791	700	
600891	800	
600991	900	
601091	1000	
601291	1200	
601591	1500	

Γυάλινο κάλυμμα για αυλάκι ντουσιέρας

Κωδικός	L (mm)	€/ Τεμ.
600792	700	
600892	800	
600992	900	
601092	1000	
601292	1200	
601592	1500	

Γωνιακό αυλάκι ντουσιέρας

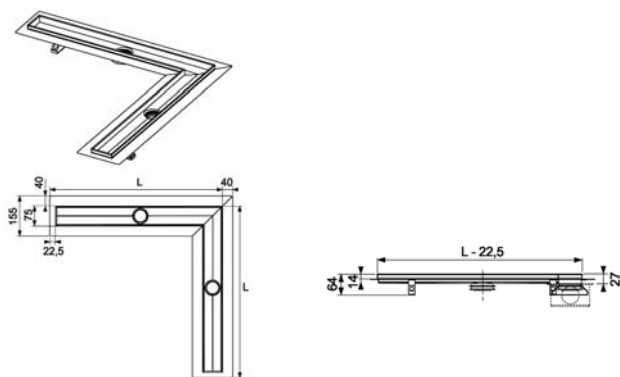

Γωνιακό αυλάκι ανοξείδωτο V2A με ρυθμιζόμενα ποδαρικά από 90 - 125mm (βλ. σελ. 411).

Φέρει πατούρα για υποδοχή μόνωσης και δέχεται σχάρα απορροής.

Συnergάζεται με σιφώνι εξόδου Φ50 (βλ. σελ. 411).

Διατίθεται σε έξι τυποποιημένα μήκη.

Κωδικός	L (mm)	€/ Τεμ.
610900	900 x 900	
611000	1000 x 1000	
611200	1200 x 1200	

Σχάρες για γωνιακά αυλάκια ντουσιέρας

Τύπος steel II



Ανοξείδωτη (V2A) σχάρα για αυλάκι ντουσιέρας

Κωδικός	Επιφάνεια	L (mm)	€/ Τεμ.
610982	Γυαλιστερή	900 x 900	
611082	Γυαλιστερή	1000 x 1000	
611282	Γυαλιστερή	1200 x 1200	

Τύπος plate (με επιλογή τελικής επιφάνειας)



Ανοξείδωτο (V2A) κάλυμμα για αυλάκι ντουσιέρας με υποδοχή για τοποθέτηση δαπέδου

Κωδικός	L (mm)	€ / Τεμ.
610970	900 x 900	
611070	1000 x 1000	
611270	1200 x 1200	

Τύπος basic

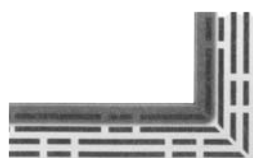

Ανοξείδωτη (V2A) σχάρα για αυλάκι ντουσιέρας

Κωδικός	Επιφάνεια	L (mm)	€ / Τεμ.
610910	Γυαλιστερή	900 x 900	
611010	Γυαλιστερή	1000 x 1000	
611210	Γυαλιστερή	1200 x 1200	

Σιφώνια για αυλάκια ντουσιέρας

Σιφώνια από πολυπροπυλένιο (PP) με πλάγια ή κάθετη έξοδο Φ40, Φ50, Φ75. Στεγανοποιούν στο αυλάκι με τη χρήση ειδικής σιμούχας.



Σιφώνια	Κωδικός	Περιγραφή	Ελάχιστο ύψος εγκατάστασης (mm)	Παροχή (L/sec)	€ / Τεμ.
	650004	"Superflat" Έξοδο DN 40 με πολύ χαμηλό ύψος	67**	0,5	
	650000	Πλάγια έξοδο DN 50	95*	0,7	
	650001	Πλάγια έξοδο DN 50	120*	0,8	
	650002	Πλάγια έξοδο DN 70	148*	1,2	
	650003	Κάθετη έξοδο DN 50	65**	1,3	

* Min. ύψος με αυλάκι και ποδαρικά

** Min. ύψος με αυλάκι χωρίς ποδαρικά

Σετ στήριξης αυλακίων

Τα ποδαρικά ρυθμίζουν το τελικό ύψος του αυλακιού και αποτελούν προαιρετικό εξοπλισμό.

Ποδαρικά (Set 4 τεμ.)	Κωδικός	Ύψος (mm)	€ / Τεμ.
	660003	92 - 139	
	660004	137 - 184	

TECEdrainline for natural stone - Σχισμές απορροής για ντουσιέρες απο μάρμαρο και πέτρα



- Για χρήση με μεγάλα μάρμαρα ή πλακίδια ανεξάρτητου πάχους
- Δεν υπάρχει πλαίσιο
- Πολύ χαμηλό τελικό ύψος εγκατάστασης
- Διατίθεται σε 6 μήκη από 700-1500mm
- Συνεργάζεται με σιφώνι (DN 40 / 0.5L/sec) με πολύ χαμηλό ύψος (δάπεδο - φλάντζα = 60mm)
- Για μεγάλες παροχές 1.3L/sec διατίθεται κάθετο σιφώνι DN 50 ή οριζόντιο DN70

Αποτελείται από:

- σώμα καναλιού με φλάντζα για στεγανοποίηση πλάτους 4cm περιμετρικά
- βάση υποδοχής της τελικής επιφάνειας
- αυτοκόλλητη μονωτική ταινία

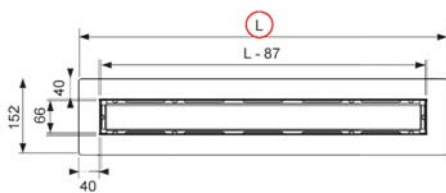

Κωδικός	L (mm)	€ / Τεμ.
650700	735	
650800	835	
650900	935	
651000	1035	
651200	1235	
651500	1535	

